



## 9155 BENUTZERHANDBUCH

Lieber Kunde: Danke für den Kauf dieses Produktes.  
Bitte lesen Sie das Benutzerhandbuch sorgfältig, bevor Sie den Artikel benutzen.  
Bewahren Sie das Benutzerhandbuch zum Nachschlagen auf.

## 9155 MANUEL DE L'UTILISATEUR

Cher client : Nous vous remercions d'avoir acheté ce produit.  
Veuillez lire attentivement le manuel d'utilisation avant d'utiliser l'article.  
Conservez le manuel d'utilisation pour toute référence ultérieure.

## 9155 USER MANUAL

Dear Customer: Thank you for purchasing this product.  
Please read the user manual carefully before using the product.  
Keep the user manual for future reference.



## Einführung

Sehr geehrter Kunde,  
mit dem Kauf dieses Produktes haben Sie eine sehr gute Entscheidung getroffen. Wir sind uns sicher, dass Sie sehr viel Freude an diesem nach wenigen Handgriffen fahrbereiten Modell haben werden.  
Wir danken Ihnen und wünschen Ihnen viel Spaß.

Sie haben ein Qualitätsprodukt aus dem Hause s-idee erworben, das unseren strengen Tests und Qualitäts-Standards entspricht.

Diese Bedienungsanleitung ist Bestandteil dieses Geräts. Sie enthält wichtige Hinweise zur Inbetriebnahme und Handhabung. Bewahren Sie sie deshalb gut auf und liefern Sie sie mit, wenn Sie dieses Produkt an Dritte weitergeben.

Dieses Elektro-Modell entspricht dem heutigen Stand der Technik und erfüllt die Anforderungen der geltenden nationalen und europäischen Richtlinien. Die Konformität wurde nachgewiesen, die entsprechenden Erklärungen und Unterlagen sind beim Hersteller hinterlegt. Um diesen Zustand zu erhalten und einen gefahrlosen Betrieb sicherzustellen, müssen Sie als Anwender diese Bedienungsanleitung beachten!

Bei Fragen wenden Sie sich an die  
Tel.Nr.: +4932127243547  
oder per Email an: [info@s-idee.de](mailto:info@s-idee.de)

Lesen Sie folgende Bedienungsanleitung vor Inbetriebnahme genau durch. Sie zeigt Ihnen nicht nur die richtige Inbetriebnahme, sondern hilft Ihnen gleichzeitig bei der Bedienung des Modells.

## Bestimmungsgemäße Verwendung

Das Produkt ist ein Modellbaufahrzeug, welches über eine Funk-Fernsteueranlage (im Lieferumfang) ferngesteuert werden kann.

**Beachten Sie, dass der Betrieb von funk-ferngesteuerten Produkten den Bestimmungen des jeweiligen Landes unterliegt.**

Die zum Modell gehörige Fernsteueranlage ist ausschließlich zur Verwendung mit Modellfahrzeugen bestimmt. Versuchen Sie nicht, sie zur funkgesteuerten Bedienung anderer Geräte einzusetzen.

## Sicherheits- und Gefahrenhinweise

**Bei Sach- und Personenschäden, die durch unsachgemäße Handhabung oder Nichtbeachtung dieser Montage- und Bedienungsanleitung verursacht werden, übernehmen wir keine Haftung.**

**In solchen Fällen, und bei Eingriffen in den Motor oder Schäden, die durch Nichtbeachten der Wartungs- und Betriebsmittelvorgabe entstanden sind, erlischt jeder Garantieanspruch.**

Um einen gefahrlosen Betrieb sicherzustellen, müssen Sie als Anwender diese Montage- und Bedienungsanleitung beachten.

**Von der Garantie ausgeschlossen sind ferner normaler Verschleiß im Betrieb und Unfallschäden. Für Folgeschäden übernehmen wir keine Haftung!**

- Der unsachgemäße Betrieb kann schwerwiegende Personen- und Sachschäden verursachen.
- Lassen Sie das Verpackungsmaterial nicht achtlos liegen. Plastikfolien/-tüten, Styroporreste, etc. könnten für Kinder zu einem gefährlichen Spielzeug werden.
- Aus Sicherheits- und Zulassungsgründen (CE) ist das eigenmächtige Umbauen und/oder Verändern des Modells oder seiner Zubehörteile nicht gestattet.
- Funk-Ferngesteuerte Modelle sind kein Spielzeug. Kinder unter 14 Jahren sollten das Modell nur unter Aufsicht eines Erwachsenen benutzen.
- Gehen Sie kein Risiko ein! Ihre eigene Sicherheit und die Ihres Umfeldes liegt alleine in Ihrem verantwortungsbewussten Umgang mit dem Modell.
- Fahren Sie nur, solange Sie direkten Sichtkontakt zum Modell haben. Fahren Sie deshalb auch nicht bei Nacht.
- Fahren Sie nur, wenn Ihre Reaktionsfähigkeit uneingeschränkt gegeben ist. Müdigkeit, Alkohol- oder Medikamenten-Einfluss kann zu Fehlreaktionen führen und schwere Sachoder Personenschäden nach sich ziehen.
- Beachten Sie, dass dieses Modellfahrzeug nicht auf öffentlichen Straßen und Wegen gefahren werden darf. Betreiben Sie es nur auf privaten oder extra zu diesem Zweck ausgewiesenen Plätzen.
- Fahren Sie nicht auf Tiere oder Menschen zu.
- Fahren Sie nicht bei Regen, durch nasses Gras, Wasser, Schlamm oder Schnee. Das Modell ist nicht wasserdicht.
- Vermeiden Sie auch das Fahren bei sehr niedrigen Außentemperaturen. Bei Kälte kann der Kunststoff der Karosserie an Elastizität verlieren; dann führen auch kleine Unfälle zu Schäden am Modell.
- Prüfen Sie vor dem Betrieb stets am stehenden Modell, ob es wie erwartet auf die Fernsteuerbefehle reagiert.
- Stellen Sie vor dem Betrieb sicher, dass die Akkus im Empfänger nicht unerwartet zu schwach werden und dass Sie dadurch die Kontrolle über Ihr Modell verlieren könnten.
- Stellen Sie vor jeder Inbetriebnahme sicher, dass innerhalb der Reichweite Ihrer Sender/Empfänger-Anlage keine weiteren Modelle auf der gleichen Frequenz betrieben werden. Sie könnten die Kontrolle über Ihr Modell verlieren.
- Lassen Sie immer den Fernsteuersender eingeschaltet, solange das Modell in Betrieb ist. Zum Abstellen des Modells schalten Sie immer erst das Modell ab, dann den Sender.
- Sollten sich Fragen ergeben, die nicht mit Hilfe der Bedienungsanleitung abgeklärt werden können, so setzen Sie sich bitte mit unserer technischen Auskunft oder einem anderen Fachmann in Verbindung.
- Beachten Sie auch die Sicherheitshinweise in den einzelnen Kapiteln dieser Anleitung.

## Hinweise zum Umgang mit Akkus und Batterien

### ACHTUNG: bitte beachten

nach jeder Nutzung bitte den Akku min. 30 min abkühlen lassen, damit dieser nicht überhitzt wird. Erst dann kann der Akku erneut aufgeladen werden. Falls dies nicht beachtet wird, kann es zu einer Explosion des Akkus führen und Verletzungen und sogar zu einem Feuer führen.

Laden Sie Akkus nur unter ständiger Beaufsichtigung auf. Den Akku nur auf einer feuerfesten Unterlage aufladen. Der Hersteller übernimmt für diese Schäden keinerlei Haftung und Verantwortung darüber.

- Als Spannungsquelle dürfen nur die mitgelieferten oder bauart-ähnliche Batterien oder Akkus verwendet werden.
- Versuchen Sie keinesfalls, herkömmliche Batterien wieder aufzuladen. Dies könnte schlimmstenfalls zur Explosion führen. Prüfen Sie, ob tatsächlich Akkus im Gerät eingelegt sind, bevor Sie es mit dem Ladegerät verbinden.
- Mischen Sie niemals Akkus mit Batterien.
- Verwenden Sie keine Batterien oder Akkus mit unterschiedlichen Ladezuständen. Die schwächeren Akkus / Batterien (oder die Akkus mit geringerer Kapazität) könnten tiefentladen werden und somit auslaufen.
- Soll ein anderes als das mitgelieferte Ladegerät verwendet werden, so dürfen nur Ladegeräte verwendet werden die für diesen Verwendungszweck und für die technischen Spezifikationen der verwendeten Akkus geeignet sind.
- Bei längerem Nichtgebrauch sind Akkus oder Batterien im Modell und der Fernsteuerung stets zu entfernen.

### Produktmerkmale

- Elektro Modell 9155 wie beschrieben
- Betriebsbereite Fernsteueranlage
- Elektromotor

### Lieferumfang

- Wie im gekauften Artikel beschrieben

### Wartung und Pflege

Das Modell und seine Zubehörteile dürfen nur äußerlich mit einem weichen, trockenen Tuch oder Pinsel gereinigt werden. Verwenden Sie auf keinen Fall aggressive Reinigungsmittel oder chemische Lösungen, da sonst die Oberfläche des Gehäuses beschädigt werden könnte und gesundheitsschädliche oder explosive Dämpfe entstehen könnten.

### Umwelthinweis

Sollte das Modell oder eines seiner Zubehörteile nicht mehr funktionstüchtig und eine Reparatur nicht mehr möglich sein, beachten Sie beim Entsorgen bitte die allgemein geltenden gesetzlichen Bestimmungen. Beachten Sie, dass sich Batterien oder Akkus im Modell und in der Fernbedienung befinden.

### Entsorgung von gebrauchten Batterien/Akkus



Als Endverbraucher sind Sie gesetzlich (Batterieverordnung) zur Rückgabe aller gebrauchten Batterien und Akkus verpflichtet. Eine Entsorgung über den Hausmüll ist untersagt!  
Schadstoffhaltige Batterien/Akkus sind mit nebenstehenden Symbolen gekennzeichnet, die auf das Verbot der Entsorgung über den Hausmüll hinweisen. Die Bezeichnungen für das ausschlaggebende Schwermetall sind Cd = Cadmium, HG = Quecksilber, Pb = Blei. Verbrauchte Batterien/Akkus/Knopfzellen können Sie unentgeltlich bei den Sammelstellen Ihrer Gemeinde, unseren Filialen oder überall dort

abgeben, wo Batterien/Akkus/Knopfzellen verkauft werden!

Sie erfüllen damit die gesetzlichen Verpflichtungen und leisten Ihren Beitrag zum Umweltschutz!

### Technische Daten

Klassifizierung RC-Elektro-Modell mit Elektromotor

Sendefrequenz 2,4 Ghz

Antrieb Elektromotor

Stromversorgung Sender 3 x Mignonzelle, Typ AA / 1,5 V nicht enthalten

Stromversorgung Antrieb Akkupack 7,4 V 1500mAh

### Konformitätserklärung

Hiermit erklärt s-idee, dass der Funkanlagentyp 9155 der Richtlinie 2014/53/EU entspricht. Der vollständige Text der EU-Konformitätserklärung ist unter [www.s-idee.de](http://www.s-idee.de) verfügbar.

Diese Bedienungsanleitung ist eine

Publikation der Fa. s-idee, Im Bühl 5, 73432 Aalen

Die ausführliche Konformitätserklärung kann jederzeit per Email unter [info@s-idee.de](mailto:info@s-idee.de) angefordert werden.



Diese Bedienungsanleitung entspricht dem technischen Stand bei Drucklegung.

Änderung in Technik und Ausstattung vorbehalten.

Copyright by s-idee.de

# Elektro- und Elektronikgeräte

## Informationen für private Haushalte

Das Elektro- und Elektronikgerätegesetz (ElektroG) enthält eine Vielzahl von Anforderungen an den Umgang mit Elektro- und Elektronikgeräten. Die wichtigsten sind hier zusammengestellt:

### 1. Getrennte Erfassung von Altgeräte

Elektro- und Elektronikgeräte, die zu Abfall geworden sind, werden als Altgeräte bezeichnet. Besitzer von Altgeräten haben diese einer vom unsortierten Siedlungsabfall getrennten Erfassung zuzuführen. Altgeräte gehören insbesondere nicht in den Hausmüll, sondern in spezielle Sammel- und Rückgabesysteme.

### 2. Batterien und Akkus sowie Lampen

Besitzer von Altgeräten haben Altbatterien und Altakkumulatoren, die nicht vom Altgerät umschlossen sind, sowie Lampen, die zerstörungsfrei aus dem Altgerät entnommen werden können, im Regelfall vor der Abgabe an einer Erfassungsstelle vom Altgerät zu trennen. Dies gilt nicht, soweit Altgeräte einer Vorbereitung zur Wiederverwendung unter Beteiligung eines öffentlich-rechtlichen Entsorgungsträgers zugeführt werden.

### 3. Möglichkeiten der Rückgabe von Altgeräten

Besitzer von Altgeräten aus privaten Haushalten können diese bei den Sammelstellen der öffentlich-rechtlichen Entsorgungsträger oder bei den von Herstellern oder Vertreibern im Sinne des ElektroG eingerichteten Rücknahmestellen unentgeltlich abgeben.

BRücknahmepflichtig sind Geschäfte mit einer Verkaufsfläche von min. 400qm für Elektro- und Elektronikgeräte sowie diejenigen Lebensmittelgeschäfte mit einer Gesamtverkaufsfläche von min. 800qm, die mehrmals pro Jahr oder dauerhaft Elektro- und Elektronikgeräte anbieten und auf dem Markt bereitstellen. Dies gilt auch bei Vertrieb unter Verwendung von Fernkommunikationsmitteln, wenn die Lager- und Versandflächen für Elektro- und Elektronikgeräte min. 400qm betragen oder die gesamten Lager- und Versandflächen min. 800qm betragen. Vertreiber haben die Rücknahme grundsätzlich durch geeignete Rückgabemöglichkeiten in zumutbarer Entfernung zum jeweiligen Endnutzer zu gewährleisten.

Die Möglichkeit der unentgeltlichen Rückgabe eines Altgerätes besteht bei rücknahmepflichtigen Vertreibern unter anderem dann, wenn ein neues gleichartiges Gerät, das im Wesentlichen die gleichen Funktionen erfüllt, an einen Endnutzer abgegeben wird. Wenn ein neues Gerät an einen privaten Haushalt ausgeliefert wird, kann das gleichartige Altgerät auch dort zur unentgeltlichen Abholung übergeben werden; dies gilt bei einem Vertrieb unter Verwendung von Fernkommunikationsmitteln für Gerät der Kategorien 1, 2 oder 4 gemäß § 2 Abs. 1 ElektroG, nämlich „Wärmeüberträger“, „Bildschirmgeräte“ oder Großgeräte (letztere mit mindestens einer äußeren Abmessung über 50 cm). Zu einer entsprechenden Rückgabe-Absicht werden Endnutzer beim Abschluss eines Kaufvertrages befragt. Außerdem besteht die Möglichkeit der unentgeltlichen Rückgabe bei Sammelstellen der Vertreter unabhängig vom Kauf eines neuen Gerätes für solche Altgeräte, die in keiner äußeren Abmessung größer als 25cm sind, und zwar beschränkt auf drei Altgeräte pro Geräteart.

### 4. Datenschutz-Hinweis

Altgeräte enthalten häufig sensible personenbezogene Daten. Dies gilt insbesondere für Geräte der Informations- und Telekommunikationstechnik wie Computer, Smartphones, Speicherkarten. Bitte beachten Sie in ihrem eigenen Interesse, dass für die Löschung der Daten auf den zu entsorgenden Altgeräten jeder Endnutzer selbst verantwortlich ist.

### 5. Bedeutung des Symbols „durchgestrichene Mülltonne“



Das auf Elektro- und Elektronikgeräten regelmäßig abgebildete Symbol einer durchgestrichenen Mülltonne weist darauf hin, dass das jeweilige Gerät am Ende seiner Lebensdauer getrennt vom unsortierten Siedlungsabfall zu erfassen ist.

## ⚠ Vorsicht

- (1). Kleine Teile. Außerhalb der Reichweite von kleinen Kindern aufbewahren.
- (2). Bitte in einem offenen Feld ohne jede Welleninterferenz arbeiten.
- (3). Wenn der Sender schwach ist, bitte stoppen Sie und Batterien sofort wechseln.
- (4). On Backout nach dem Entfernen, bitte nicht weggeworfen, um Kontamination Hygiene zu vermeiden.
- (5). Bitte bewahren Sie das Fahrzeug und den Sender in einer trockenen und kühlen Umgebung auf.
- (6). Halten Sie sich von Feuer, heißer oder feuchter Umgebung fern.
- (7). Wenn die Autobatterie nass ist, wischen und trocknen Sie sie vollständig, um Schäden zu vermeiden.

## Produkt Konfiguration



Monster Truck



Sender



USB Ladegerät

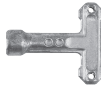

Sechskantschlüssel



7.4V 1500mAh  
Akku



Stift X 4 LED-Kabel



Benutzerhandbuch

## 1. Entfernen Sie den LKW-Körper

Ziehen Sie die Stifte heraus und entfernen Sie den Körper

Stellen Sie sicher, dass alle Zuhörteile richtig angebracht sind, entfernen Sie den Schutzfilm vom Körper, bevor Sie das Gerät einschalten.

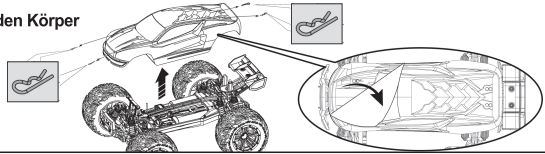

## 2. Senderbatterien installieren

1. Entfernen Sie die Batterieabdeckung an der Unterseite von der Sender (Abbildung 1)
2. Installieren Sie 3 \* 1,5 V AA Batterien (nicht im Lieferumfang enthalten) in korrekten Polaritäten (Abbildung 2)
3. Schließen Sie die Batterieabdeckung (Abbildung 3)

### ⚠ Beachten:

1. Achten Sie beim Einlegen der Batterien darauf, dass die Polaritäten auf dem Batteriehalter übereinstimmen.
2. Mischen Sie keine alten und neuen Batterien.
3. Mischen Sie nicht verschiedene Arten von Batterien.

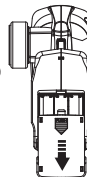

(Abbildung 1)

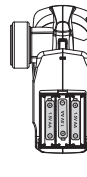

(Abbildung 2)

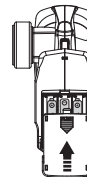

(Abbildung 3)

## 3. Laden und installieren akku - pack

- (1) a) Stecken Sie das USB-Ladegerät in die Steckdose (Abbildung 4)  
Beachten Sie, dass die Netzanzeige rot leuchtet.  
b) Schließen Sie den Akku an das USB-Ladegerät an (Abbildung 5) Beachten Sie, dass das grüne Licht blinkt.  
c) Wenn der Ladevorgang abgeschlossen ist, schaltet sich grünes Licht ein solide.

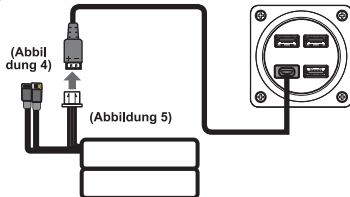

- (3). Legen Sie Ihren voll aufgeladenen Akku in den Akkufach. Schließen Sie den Akkustecker an. Drücken Sie ihn nicht, es geht nur in eine Richtung! (Abbildung 7)

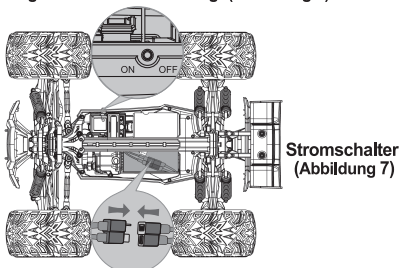

Stromschalter  
(Abbildung 7)

- (2) Die beiden Seiten der Batteriecovern unten im auto, dann entfernen sie die batterie auf. (Abbildung 6)

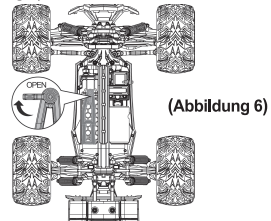

(Abbildung 6)

- (4). Setzen Sie die Batteriefachabdeckung auf die Unterseite des Fahrzeugs und schließen Sie die Batteriefachabdeckung. (Abbildung 8)

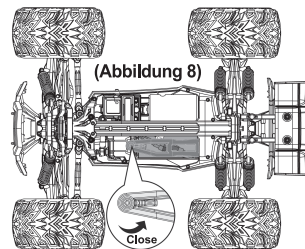

(Abbildung 8)

## 4. Vorsichtsmaßnahmen beim USB-Ladegerät

### ⚠ CAUTION

- (1). Das USB-Ladegerät gilt nicht der Eingangsstrom größer als 4A
- (2). Wenn Eingangsstrom größer als 4A ist, Das USB-Ladegerät wird gestartet Schutz Modus werden alle Lichter ausgeschaltet.

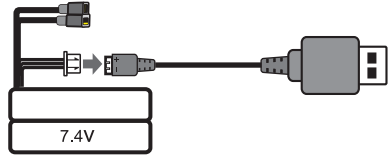

## 5. Sender Anweisungen

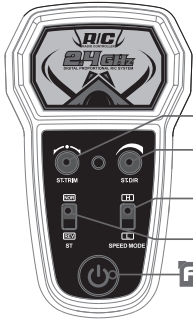

- A. Stromschalter
- B. Lenkung Trim
- C. Steering Dual Rate Adjustment
- D. Steuerung reverse wechseln
- E. Geschwindigkeit Modus (full speed und half speed - modus)

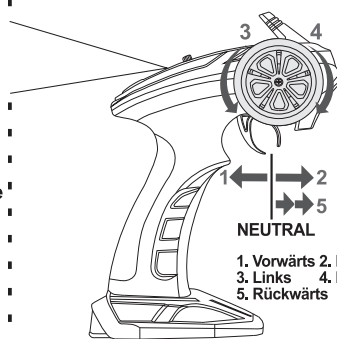

NEUTRAL

1. Vorwärts
2. Bremse
3. Links
4. Rechts
5. Rückwärts

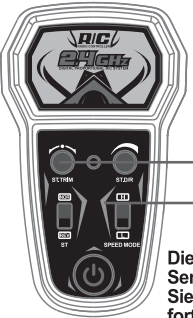

1. Schalten Sie den Sender am Sender ein, die rote LED blinkt.
2. Wenn das Pairing erfolgreich mit dem Auto durchgeführt wurde, werden die rote LED und die blaue LED dauerhaft leuchten.

- (1) Rote LED
- (2) Blaue LED

Die blaue LED blinkt, wenn der Sender fast leer ist. Bitte ersetzen Sie die Batterien, bevor Sie fortfahren



Spielzeit 12 min.

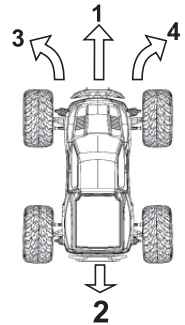

## 6. Sender wechseln Anweisungen

### A. Stromschalter

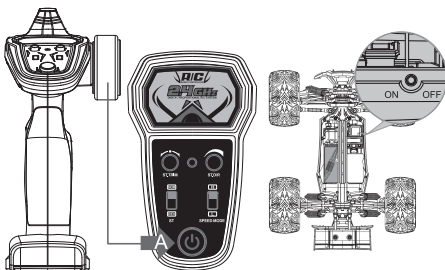

Beim ersten Pairing müssen sowohl das Auto als auch der Sender innerhalb von 3 Sekunden eingeschaltet werden, um die Frequenz zu koppeln. Die blaue LED und die rote LED am Sender leuchten, wenn das Pairing erfolgreich ist, gleichzeitig wird die LED am Auto leuchten.

### B. Lenkung Trim

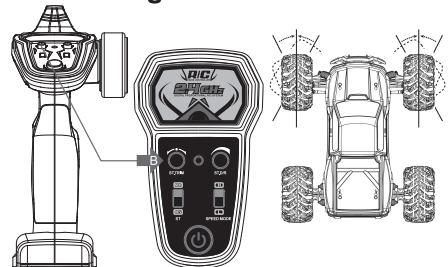

- Wenn der Chassischalter eingeschaltet ist und die Vorderreifen nicht gerade sind, stellen Sie die Position mit dem ST.TRIM ein.
- Wenn das Fahrzeug nach links übersteuert, sollte ST.TRIM im Uhrzeigersinn eingestellt werden.
  - Wenn das Fahrzeug nach rechts übersteuert, sollte ST.TRIM gegen den Uhrzeigersinn eingestellt werden.

## C. Steering Dual Rate Adjustment

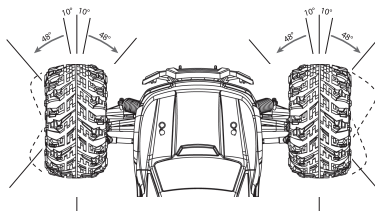
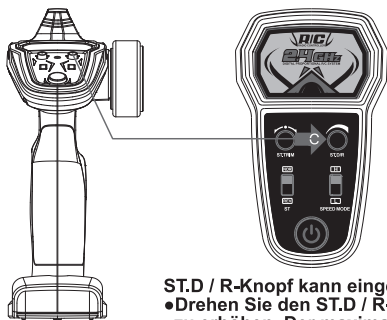

ST.D / R-Knopf kann eingestellt werden, um den Lenkungswurf zu steuern

- Drehen Sie den ST.D / R-Knopf im Uhrzeigersinn, um den Lenkausschlag zu erhöhen. Der maximale Winkel beträgt 48 °.
- Drehen Sie den ST.D / R-Knopf gegen den Uhrzeigersinn, um den Lenkeinschlag zu verringern. Der Mindestwinkel beträgt 10 °

## D. Steuerung reverse wechseln

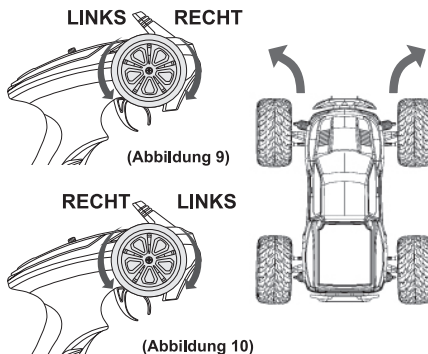
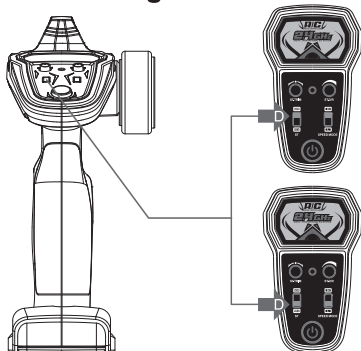

- Wenn das NOR eingeschaltet wird, das Lenkrad im Uhrzeigersinn drehen, wird das Auto nach rechts drehen; drehen Sie das Lenkrad gegen den Uhrzeigersinn, das Auto wird nach links drehen. (Abbildung 9)
- Wenn der Schalter auf REV steht, drehen Sie das Lenkrad im Uhrzeigersinn, das Auto wird nach links drehen; Drehen Sie das Lenkrad gegen den Uhrzeigersinn, das Auto wird nach rechts drehen. (Abbildung 10)

## E. Speed - modus (full speed und halb speed - modus)

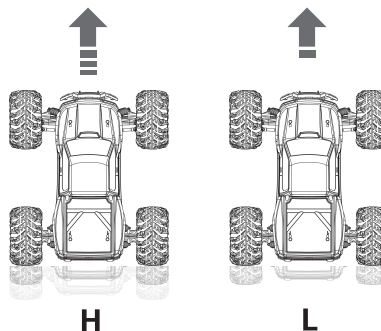
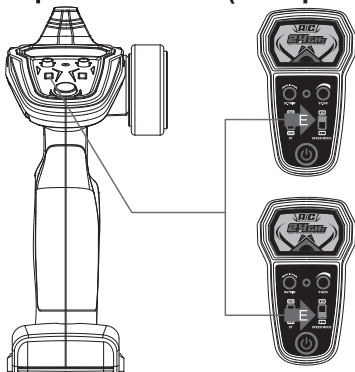

(full speed - modus) (halb - speed - modus)

- Schalten Sie H: Vollgeschwindigkeitsmodus ein(die geschwindigkeit ist 46km / h)
- Schalten Sie L ein: Halbggeschwindigkeitsmodus(die geschwindigkeit ist 23km / h)

**EMPFEHLUNG:** Bitte drehen Sie den Schalter in den Halbggeschwindigkeitsmodus (L), wenn Sie das erste Mal mit dem Auto spielen, um Schäden am Auto zu vermeiden!



Werkseinstellungen für den Geschwindigkeitsmodus stellen Sie alle auf "L" (Halbggeschwindigkeitsmodus) ein, wenn Sie Ihre Hochgeschwindigkeitserfahrung beginnen möchten, stellen Sie sie bitte auf "H" (Vollgeschwindigkeitsmodus) ein.

# BETRIEB

1. Schalten Sie Ihren Sender **IMMER** ein, bevor Sie den Empfänger im Fahrzeug einschalten. Schalten Sie den Empfänger immer aus, bevor Sie den Sender ausschalten.
2. Betreiben Sie Ihr Fahrzeug **IMMER** in einem weit geöffneten Bereich. Das Fahren auf rutschigem Boden oder in Innenräumen kann aufgrund der hohen Geschwindigkeit abstürzen.

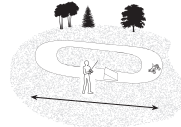

3. **WARNUNG:** 9156 wasserdichte Funktion, bitte seien Sie vorsichtig, dass der Wasserstand niedriger als der Boden des LKW sein sollte. Wenn zu viel Wasser in den LKW-Aufbau gelangt und Schäden oder andere damit verbundene Probleme verursacht, sind wir nicht für solche Schäden verantwortlich. Die Kunden sind für Ersatz und zusätzliches Zubehör bei Bedarf verantwortlich.

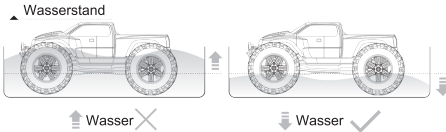

4. Beginnen Sie **IMMER** mit niedriger Geschwindigkeit oder das Fahrzeug kann rutschen oder in Kurven fahren. (wie in Bild 1 gezeigt) **NIEMALS** Ihr Fahrzeug mit maximaler Geschwindigkeit fahren. Wenn Sie das Fahrzeug mit höchster Geschwindigkeit fahren, können Sie sich verletzen und Ihr Fahrzeug beschädigen.

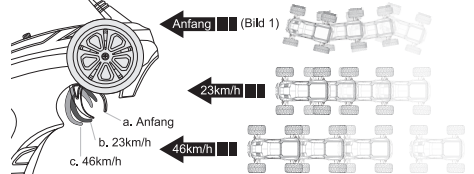

## MOTORPFLEGE

- Setzen Sie die Motorbürsten ein, indem Sie während der ersten Akkuladung gleichmäßig auf einer ebenen Fläche fahren. Fehlschläge können die Leistungsfähigkeit des Motors und die Funktionsfähigkeit stark beeinträchtigen.
- Verlängern Sie die Lebensdauer des Motors, indem Sie Überhitzungsbedingungen vorbeugen. Übermäßiger Motorverschleiß resultiert aus häufigen Drehungen, Stopps und Starts, dem Schieben von Gegenständen, dem Fahren in tiefem Wasser und hohem Gras und dem Fahren in ständiger Aufwärtsbewegung.

# FEHLERBEHEBUNG

Problem	Mögliche Ursache	Lösung
Kurze Laufzeit	<ul style="list-style-type: none"> <li>• Batterie beschädigt / nicht geladen</li> <li>• Motor verschmutzt oder Bürsten abgenutzt</li> </ul>	<ul style="list-style-type: none"> <li>• Batterie prüfen / wechseln</li> <li>• Überprüfen / reinigen / ersetzen</li> </ul>
Schleppende Aktion	<ul style="list-style-type: none"> <li>• Motor verschmutzt oder Bürsten abgenutzt</li> <li>• Antrieb einlegen</li> <li>• Fahrzeugbatterie ist nicht geladen</li> </ul>	<ul style="list-style-type: none"> <li>• Überprüfen / reinigen / ersetzen</li> <li>• Reinigen / einstellen</li> <li>• Ersetzen / aufladen</li> </ul>
Nicht betätigen	<ul style="list-style-type: none"> <li>• Senderbatterien niedrig</li> <li>• Sender ausgeschaltet</li> <li>• Fahrzeugbatterie ist nicht geladen</li> </ul>	<ul style="list-style-type: none"> <li>• Ersetzen / aufladen</li> <li>• Ein</li> <li>• Ersetzen / aufladen</li> </ul>
Schlechte Reichweite	<ul style="list-style-type: none"> <li>• Niedrige Senderbatterien</li> <li>• Empfängerantenne beschädigt</li> </ul>	<ul style="list-style-type: none"> <li>• Ersetzen / aufladen</li> <li>• Überprüfen / reparieren / ersetzen</li> </ul>
Das System wird nicht Verbinden	<ul style="list-style-type: none"> <li>• Sender und Empfänger zu nah gegenseitig</li> <li>• Sender und Empfänger zu nah große Metallobjekte (Fahrzeuge usw.)</li> <li>• Empfänger versehentlich in Verbindung gebracht Modus so Empfänger ist nicht mehr gebunden</li> </ul>	<ul style="list-style-type: none"> <li>• Sender 8-12 Fuß bewegen (2,4-3,6 m) vom Empfänger</li> <li>• Entferne dich von großem Metall Objekte (Fahrzeuge usw.)</li> <li>• Sender neu aufnehmen und Empfänger</li> </ul>
Der Empfänger wird beendet reagieren Während der Operation	<ul style="list-style-type: none"> <li>• Niedrige Batteriespannung</li> </ul>	<ul style="list-style-type: none"> <li>• Batterie vollständig aufladen</li> </ul>
Empfänger verliert seine Bindung	<ul style="list-style-type: none"> <li>• Sender versehentlich eingesteckt Modus, Ende binden an Empfänger</li> </ul>	<ul style="list-style-type: none"> <li>• Absender an Empfänger Z binden</li> </ul>





**CE-Konformität für Benutzer in der  
Europäische Union  
WEEE-Konformität:**

Bitte helfen Sie der Umwelt, indem Sie Ihr Produkt am Ende des Jahres verantwortungsbewusst entsorgen. So ist das Leben. Das Mülltonnensymbol weist darauf hin, dass dieses Produkt nicht entsorgt werden darf in Ihren Hausmüllcontainern. Stattdessen sollte das Produkt entsorgt werden. Verwendung einer ausgewiesenen Sammelstelle für das Recycling von Elektro- und Elektronikgeräten. Ausrüstung, die Richtlinie über die Entsorgung von Elektro- und Elektronikgeräten (WEEE) (2002/96 / EG) verlangt, dass die besten verfügbaren Recyclingtechniken eingesetzt werden, um die Auswirkungen auf die Umwelt zu minimieren. Recycling-Elektronik hilft, indem sie schädliche Chemikalien aus der Umwelt entfernt, und spart auch Geld durch die Wiederverwendung von wertvollen Metallen. Entfernen Sie alle Batterien und entsorgen Sie sie und das Produkt bei Ihnen vor Ort. Recyclingeinrichtung der Behörde. Für weitere Informationen darüber, wo Sie Ihre abgeben können, wenden Sie sich bitte an Ihr örtliches Stadtbüro, Ihren Hausmüllentsorgungsdienst oder den Ort, an dem Sie dieses Produkt gekauft haben.

**Konformitätserklärung für die ROTE Richtlinie**

**Gemäß IEC 17050-1**

Hiermit wird bestätigt, dass die folgenden Produkte den Anforderungen der RED entsprechen. Richtlinie 2014/53 / EU und dass alle wesentlichen Testsuites durchgeführt wurden.

**FC FCC TEIL 15 B Hinweis  
VORSICHT:**

Änderungen oder Modifikationen, die nicht ausdrücklich von der Compliance-Verantwortlichen genehmigt wurden, könnten die Berechtigung des Benutzers zum Betreiben des Geräts ungültig machen.

**HINWEIS:**

Dieses Gerät wurde getestet und entspricht den Grenzwerten für ein digitales Gerät der Klasse B. Gerät gemäß Teil 15 der FCC-Regeln. Diese Grenzen sollen bieten angemessenen Schutz gegen schädliche Störungen in einer Wohnanlage. Diese Ausrüstung erzeugt, verwendet und kann Hochfrequenzenergie ausstrahlen und, falls nicht installiert und in Übereinstimmung mit den Anweisungen verwendet, kann schädliche Störungen der Radio- oder Fernsehempfang verursachen. Es gibt jedoch keine Garantie dafür, dass bei einem bestimmten Ereignis keine Interferenz auftritt. Wenn dieses Gerät den Radio- oder Fernsehempfang beeinträchtigt, was durch das Aus- und Einschalten des Geräts festgestellt werden kann, wird dem Benutzer empfohlen, versuchen Sie, die Störung durch eine oder mehrere der folgenden Maßnahmen zu korrigieren:

- Richten Sie die Empfangsantenne neu aus oder verlegen Sie sie.
- Erhöhen Sie die Trennung zwischen Gerät und Empfänger.
- Schließen Sie das Gerät an eine Steckdose an, die sich in einem anderen Stromkreis befindet als der Empfänger ist verbunden.
- Wenden Sie sich an den Händler oder einen erfahrenen Radio- / Fernsehtechniker. Dieses Gerät entspricht Teil 15 der FCC-Regeln. Die Bedienung unterliegt folgenden Bedingungen zwei Bedingungen:
  - (1) dieses Gerät darf keine schädlichen Störungen verursachen, und
  - (2) Dieses Gerät muss empfangene Störungen, einschließlich möglicher Störungen, akzeptieren einen unerwünschten Betrieb verursachen.

## Introduction

Cher client, e,

En achetant ce produit, vous avez pris une très bonne décision. Nous sommes certains que vous aurez beaucoup de plaisir à utiliser ce modèle qui est prêt à rouler après quelques manipulations. Nous vous remercions et vous souhaitons beaucoup de plaisir.

Vous avez acheté un produit de qualité de la maison s-idee, qui répond à nos tests et normes de qualité très stricts.

Ce mode d'emploi fait partie intégrante de cet appareil. Il contient des informations importantes sur la mise en service et la manipulation. Conservez-le donc précieusement et fournissez-le si vous cédez ce produit à un tiers.

Ce modèle électrique est conforme à l'état actuel de la technique et répond aux exigences des directives nationales et européennes en vigueur. La conformité a été prouvée, les déclarations et documents correspondants sont déposés par le fabricant. Afin de maintenir cet état et d'assurer un fonctionnement sans danger, vous devez, en tant qu'utilisateur, lire ce document, respecter le mode d'emploi !

Si vous avez des questions, veuillez contacter le  
numéro de téléphone : +4932127243547  
ou par e-mail à : [info@s-idee.de](mailto:info@s-idee.de)

Lisez attentivement le mode d'emploi suivant avant la mise en service. Il vous montre non seulement la mise en service correcte, mais vous aide en même temps à l'utiliser.

### Utilisation prévue

Le produit est un modèle réduit de véhicule qui peut être télécommandé à l'aide d'un système de radiocommande (inclus dans la livraison).

**Veillez noter que l'utilisation de produits radiocommandés est soumise aux dispositions en vigueur dans le pays concerné.**

Le système de radiocommande fourni avec le modèle est exclusivement destiné à être utilisé avec des modèles réduits de véhicules. N'essayez pas de l'utiliser pour commander par radio d'autres appareils.

### Consignes de sécurité et de danger

**Nous déclinons toute responsabilité en cas de dommages matériels ou corporels causés par une manipulation incorrecte ou le non-respect de ces instructions de montage et d'utilisation. Dans de tels cas, ainsi qu'en cas d'intervention sur le moteur ou de dommages dus à la non-observation des consignes d'entretien et de maintenance.**

le non-respect des consignes d'entretien et d'utilisation, tout droit à la garantie est annulé.

**Pour garantir un fonctionnement sans risque, l'utilisateur doit respecter les présentes instructions de montage et d'utilisation.**

**Sont également exclus de la garantie l'usure normale en cours de fonctionnement et les dommages accidentels. Nous déclinons toute responsabilité en cas de dommages consécutifs !**

- Une utilisation non conforme peut entraîner de graves dommages corporels et matériels.
- Ne laissez pas le matériel d'emballage traîner négligemment. Les films/sacs en plastique, les pièces en polystyrène, etc. pourraient devenir des jouets dangereux pour les enfants.
- Pour des raisons de sécurité et d'homologation (CE), il est interdit de transformer et/ou de modifier le modèle ou ses accessoires de son propre chef.
- Les modèles radiocommandés ne sont pas des jouets. Les enfants de moins de 14 ans ne devraient utiliser le modèle que sous la surveillance d'un adulte.
- Ne prenez pas de risques ! Votre propre sécurité et celle de votre entourage reposent uniquement sur votre utilisation responsable du modèle.
- Ne roulez que tant que vous avez un contact visuel direct avec le modèle. Ne conduisez donc pas de nuit.
- Ne conduisez que si votre capacité de réaction est illimitée. La fatigue, l'influence de l'alcool ou de médicaments peuvent provoquer des réactions erronées et entraîner de graves dommages matériels ou corporels.
- Notez que ce modèle réduit de véhicule ne doit pas être conduit sur les routes et chemins publics. Ne l'utilisez que sur des terrains privés ou spécialement désignés à cet effet.
- Ne roulez pas vers des animaux ou des personnes.
- Ne roulez pas sous la pluie, dans l'herbe mouillée, l'eau, la boue ou la neige. Ce modèle n'est pas étanche.
- Évitez également de rouler lorsque la température extérieure est très basse. Par temps froid, le plastique de la carrosserie peut perdre de son élasticité ; même de petits accidents peuvent alors endommager le modèle.
- Avant l'utilisation, vérifiez toujours sur le modèle à l'arrêt s'il réagit comme prévu aux ordres de télécommande.
- Assurez-vous avant l'utilisation que les batteries du récepteur ne deviennent pas trop faibles de manière inattendue, ce qui pourrait vous faire perdre le contrôle de votre modèle.
- Avant chaque mise en service, assurez-vous qu'aucun autre modèle ne fonctionne sur la même fréquence dans la portée de votre installation émetteur/récepteur. Vous pourriez perdre le contrôle de votre modèle.
- Laissez toujours l'émetteur de la télécommande allumé tant que le modèle est en fonctionnement. Pour arrêter le modèle, éteignez toujours d'abord le modèle, puis l'émetteur.
- Si vous avez des questions qui ne peuvent pas être résolues à l'aide du mode d'emploi, veuillez contacter notre service de renseignements techniques ou un autre spécialiste.
- Veuillez également tenir compte des consignes de sécurité figurant dans les différents chapitres de ce mode d'emploi.

## Remarques sur la manipulation des batteries et des piles

### ATTENTION :

Après chaque utilisation, laissez refroidir la batterie pendant au moins 30 minutes pour éviter qu'elle ne surchauffe. Ce n'est qu'ensuite que la batterie peut être rechargée. Si vous ne respectez pas cette consigne, vous risquez de faire exploser la batterie et de vous blesser, voire de provoquer un incendie. Ne rechargez les batteries que sous surveillance permanente. Ne chargez la batterie que sur une surface résistante au feu. Le fabricant n'assume aucune responsabilité pour ces dommages.

- Seules les piles ou les accumulateurs fournis ou de type similaire doivent être utilisés comme source d'alimentation.
- N'essayez en aucun cas de recharger des piles classiques. Cela pourrait, dans le pire des cas, entraîner une explosion. Vérifiez que les piles sont bien installées dans l'appareil avant de le connecter au chargeur.
- Ne mélangez jamais des accumulateurs et des piles.
- N'utilisez pas de piles ou d'accumulateurs ayant des niveaux de charge différents. Les accumulateurs / piles les plus faibles (ou les accumulateurs à de plus faible capacité) pourraient être profondément déchargés et donc couler.
- Si un autre chargeur que celui fourni doit être utilisé, seuls les chargeurs adaptés à cet usage et aux spécifications techniques des accumulateurs utilisés doivent être utilisés.
- En cas de non-utilisation prolongée, les accus ou les batteries du modèle et de la radiocommande doivent toujours être retirés.

### Caractéristiques du produit

- Modèle électrique 9155 tel que décrit
- Système de télécommande prêt à l'emploi
- Moteur électrique

### Contenu de la livraison

- comme dans celui que vous avez acheté

### Maintenance et entretien

Le modèle et ses accessoires ne doivent être nettoyés que de l'extérieur avec un chiffon doux et sec ou un pinceau. N'utilisez en aucun cas des produits de nettoyage agressifs ou des solutions chimiques, car la surface du boîtier pourrait être endommagée et des vapeurs nocives ou explosives pourraient se dégager.

### Avertissement environnemental

Si le modèle ou l'un de ses accessoires n'est plus en état de fonctionnement et qu'une réparation n'est plus possible, veuillez respecter les dispositions légales générales en vigueur lors de l'élimination. Notez que des piles ou des accumulateurs se trouvent dans le modèle et dans la télécommande.

### Élimination des piles usagées/piles rechargeables



En tant qu'utilisateur final, vous êtes légalement tenu (Ordonnance relative à l'élimination des piles usagées) de rapporter toutes les piles et les accumulateurs usagés. Il est interdit de les jeter avec les ordures ménagères !

Les piles/accumulateurs contenant des substances nocives sont marqués des symboles ci-contre, qui indiquent l'interdiction de les jeter avec les ordures ménagères. Les désignations du métal lourd déterminant sont Cd = cadmium, HG = mercure, Pb = plomb. Vous pouvez remettre gratuitement les

piles/accumulateurs/piles-boutons usagés aux points de collecte de votre commune, à nos filiales ou partout où des piles/accumulateurs/piles-boutons sont vendus !

Vous remplissez ainsi les obligations légales et contribuez à la protection de l'environnement !

### Caractéristiques techniques

Classification Modèle électrique RC avec moteur électrique

Fréquence d'émission 2,4 Ghz

Propulsion moteur électrique

Alimentation émetteur 3 x piles mignon, type AA / 1,5 V non incluses

Alimentation électrique de la propulsion Pack d'accus 7,4 V 1500mAh

### Déclaration de la conformité

Par la présente, s-idee déclare que le type d'équipement radio 9155 est conforme à la directive 2014/53/EU. Le texte complet de la déclaration de conformité UE est disponible sur [www.s-idee.de](http://www.s-idee.de). Ce mode d'emploi est une publication de la société s-idee, Im Bühl 5, 73432 Aalen La déclaration de conformité détaillée peut être demandée à tout moment par courriel à l'adresse [info@s-idee.de](mailto:info@s-idee.de).



Ce mode d'emploi correspond à l'état technique au moment de l'impression.

Sous réserve de modification de la technique et de l'équipement.

Droits d'auteur par [s-idee.de](http://s-idee.de)

## **Appareils électriques et électroniques**

### **Informations pour les ménages privés**

La loi sur les appareils électriques et électroniques (ElektroG) contient un grand nombre d'exigences concernant la manipulation des appareils électriques et électroniques. Les plus importantes sont résumées ici :

#### **1. Collecte sélective des déchets d'équipements**

Les équipements électriques et électroniques qui sont devenus des déchets sont appelés "déchets". Les détenteurs de ces Les propriétaires d'appareils usagés sont tenus de les faire collecter séparément des déchets municipaux non triés. Les appareils usagés ne doivent notamment pas être jetés avec les ordures ménagères, mais déposés dans des systèmes de collecte et de retour spéciaux.

#### **2. Les piles et accumulateurs ainsi que les lampes**

En règle générale, les détenteurs d'appareils usagés sont tenus de séparer de l'appareil usagé, avant de le remettre à un point de collecte, les piles et accumulateurs usagés qui ne sont pas enfermés dans l'appareil usagé ainsi que les lampes qui peuvent en être retirées sans être détruites. Cette disposition ne s'applique pas lorsque les appareils usagés font l'objet d'une préparation en vue de leur réutilisation avec la participation d'un organisme de droit public chargé de l'élimination des déchets.

#### **3. Possibilités de retour des appareils usagés**

Les détenteurs d'appareils usagés provenant de ménages privés peuvent les remettre gratuitement aux points de collecte des organismes de droit public chargés de l'élimination des déchets ou aux points de reprise mis en place par les fabricants ou les distributeurs au sens de la loi sur les appareils électriques.

Les magasins d'équipements électriques et électroniques d'une surface de vente de au moins 400 m<sup>2</sup> sont tenus de reprendre les déchets, ainsi que les magasins d'alimentation d'une surface de vente totale d'au moins 800 m<sup>2</sup> qui proposent et mettent à disposition sur le marché plusieurs fois par an ou proposent et mettent à disposition sur le marché des équipements électriques et électroniques de manière permanente. Cela s'applique également en cas de distribution par des moyens de communication à distance, si les zones de stockage et d'expédition des équipements électriques et électroniques sont d'au moins 400 mètres carrés ou si les zones de stockage et d'expédition totales sont d'au moins 800 mètres carrés. Les distributeurs doivent en principe garantir la reprise par des possibilités de retour appropriées à une distance raisonnable de l'utilisateur final concerné.

La possibilité de reprendre gratuitement un ancien appareil existe pour les distributeurs qui sont tenus de le reprendre, entre autres, si un nouvel appareil du même type et remplissant essentiellement les mêmes fonctions est fourni à un utilisateur final. Si un nouvel appareil est livré à un ménage privé, les DEEE similaires peuvent également y être remis gratuitement pour être collectés ; ceci s'applique en cas de distribution par communication à distance d'appareils des catégories 1, 2 ou 4 selon l'article 2, paragraphe 1, de l'ElektroG, à savoir les "transmetteurs de chaleur", les "équipements à écran de visualisation" ou les gros appareils (ces derniers ayant au moins une dimension extérieure supérieure à 50 cm). Les utilisateurs finaux sont interrogés sur leur intention de retourner ces équipements lorsqu'ils concluent un contrat d'achat. En outre, il existe une possibilité de reprise gratuite aux points de collecte des distributeurs, indépendamment de l'achat d'un nouvel appareil, pour ces déchets d'appareils dont l'une des dimensions extérieures ne dépasse pas 25 cm, dans la limite de trois déchets d'appareils par type d'appareil.

#### **4. Note sur la protection des données**

Les appareils usagés contiennent souvent des données personnelles sensibles. C'est notamment le cas des appareils d'information et de télécommunication tels que les ordinateurs, les smartphones et les cartes mémoire. Dans votre propre intérêt, veuillez noter que chaque utilisateur final est responsable de l'effacement des données sur les appareils usagés à éliminer est responsable.

#### **5. Signification du symbole de la poubelle barrée d'une croix**



Le symbole d'une poubelle barrée régulièrement apposé sur les équipements électriques et électroniques indique que l'appareil en question doit être collecté séparément des déchets municipaux non triés à la fin de sa durée de vie.

## ⚠ Mise en garde

- (1). Petites pièces. Tenir hors de portée des petits enfants.
- (2). S'il Vous Plaît fonctionner dans un champ ouvert sans aucune interférence d'onde.
- (3). Lorsque l'émetteur est faible, veuillez arrêter et changer les piles immédiatement.
- (4). Sur retrait après le retrait, s'il vous plaît ne placez pas mis au rebut pour éviter l'assainissement de la contamination.
- (5). S'il vous plaît stocker la voiture et l'émetteur dans un environnement sec et frais.
- (6). Tenir loin du feu, de l'environnement chaud ou humide.
- (7). Si la batterie de voiture est mouillée, assurez-vous de l'essuyer et de la sécher complètement pour éviter tout dommage.

## Configuration du produit



Monster Truck



Émetteur



Chargeur USB



Clé hexagonale



Paquet de batterie de 7.4V 1500mAh



Pin X 4



Fil de LED



Manuel utilisateur

## 1. Retirer le corps de camion

Retirez les broches et retirez le corps

Assurez-vous que tous les accessoires sont correctement attachés, retirez le film de protection du corps avant d'allumer le truck.

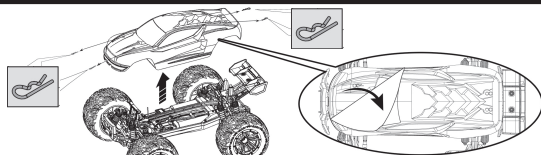

## 2. Installez les piles de l'émetteur

1. Retirez le couvercle de la batterie au bas de l'émetteur (Figure 1)
2. Installez 3 \* 1.5V piles AA (non incluses) dans les polarités correctes (Figure 2)
3. Fermez le couvercle de la batterie (Figure 3)

### ⚠ Remarque:

1. Lors de l'installation des piles, assurez-vous de faire correspondre les polarités indiquées sur le porte-piles.
2. Ne mélangez pas les anciennes et les nouvelles piles.
3. Ne mélangez pas différents types de batteries.

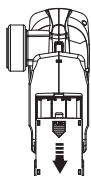

(Figure1)

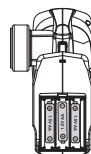

(Figure2)



(Figure3)

## 3. Chargez et installez la batterie rechargeable

- (1)a) Insert the USB charger into the outlet ( figure 4 ) note the power light turns red .  
b) Connect the battery pack to the USB charger (figure 5) note the green light flashes.  
c) When charging is completed , green light turns solid.

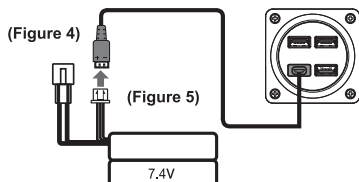

- (3). Placez votre batterie entièrement chargée dans la fente de la batterie. Connectez le connecteur de la batterie. Ne le forcez pas, il ne va que dans un sens! (Figure 7)

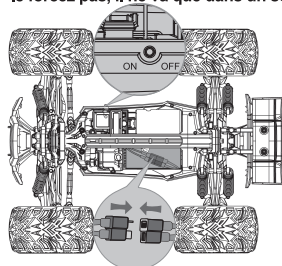

Interrupteur (Figure7)

- (2). Appuyez sur les deux côtés du couvercle de la batterie sur le fond de la voiture, puis retirez le couvercle de la batterie. (Figure 6)

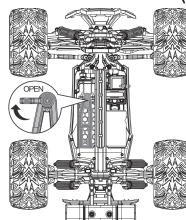

(Figure6)

- (4). Remplacez le couvercle de la batterie au fond de la voiture et fermez la porte du compartiment de la batterie. (Figure 8)

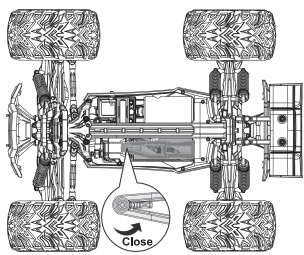

(Figure8)

## 4.Précautions du chargeur USB

### CAUTION

- (1). Le chargeur USB ne s'applique pas le courant d'entrée plus grand que 4A
- (2). Quand le courant d'entrée est plus grand que 4A, le chargeur USB va démarrer la protection mode, toutes les lumières s'éteignent.

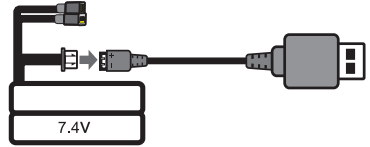

## 5.Instructions de l'émetteur

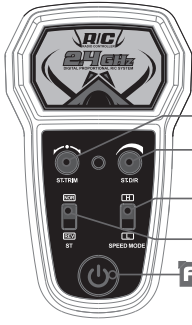

- A.Interrupteur
- B.Steering Trim
- C.Steering Dual Rate Réglage
- D.Steering Inverseur Mode
- E.Speed (mode pleine vitesse et demi-vitesse)

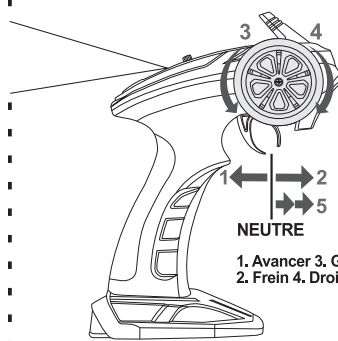

NEUTRE

1. Avancer
2. Frein
3. Gauche
4. Droite
5. Vers l'arrière

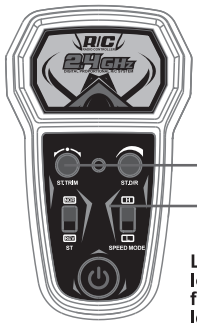

1. Allumez l'interrupteur d'alimentation de l'émetteur, la LED rouge clignotera.
2. Lorsque l'association réussit avec la voiture, la LED rouge et la LED bleue s'allument.

(1) LED rouge

(2) LED bleue

 La DEL bleue clignotera lorsque le transmetteur est faible, veuillez remplacer les piles avant de continuer



TEMPS DE JEU 12 min.

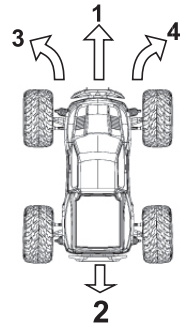

## 6.Instructions de commutation de l'émetteur

### A.Interrupteur

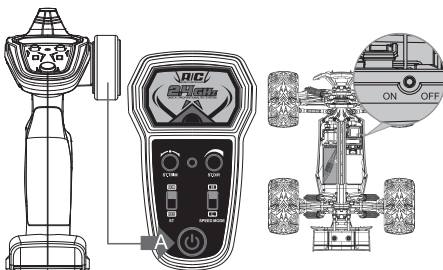

Lors de l'appariement pour la première fois, la voiture et l'émetteur doivent être allumés dans les 3 secondes pour coupler la fréquence. La DEL bleue et la DEL rouge de l'émetteur s'allumeront lorsque l'appariement sera réussi, en même temps, la DEL de la voiture deviendra solide.

### B.les garnitures directeur

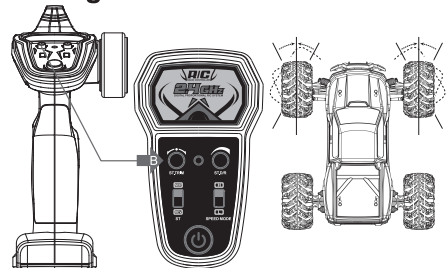

Lorsque l'interrupteur du châssis est activé et que les pneus avant ne sont pas droits, utilisez le ST.TRIM pour régler la position.

- Lorsque la voiture survole vers la gauche, ST.TRIM doit être réglé dans le sens des aiguilles d'une montre.
- Lorsque la voiture survole à droite, ST.TRIM doit être réglé dans le sens inverse des aiguilles d'une montre.

### C. Steering Dual Rate Réglage

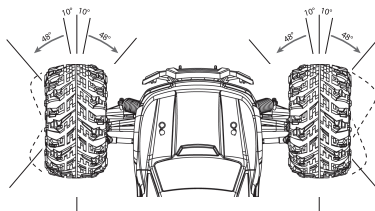
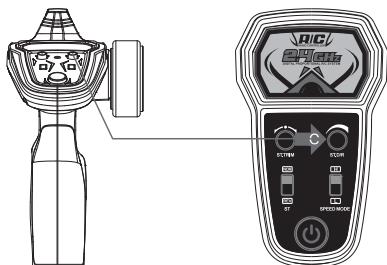

- Le bouton ST.D / R peut être réglé pour contrôler le braquage
- en tournant le bouton ST.D / R dans le sens des aiguilles d'une montre pour augmenter la course de braquage, l'angle maximum est de 48 °.
  - en tournant le bouton ST.D / R dans le sens inverse des aiguilles d'une montre pour réduire la course de braquage, l'angle minimum est de 10 °

### D. Steering Inverseur

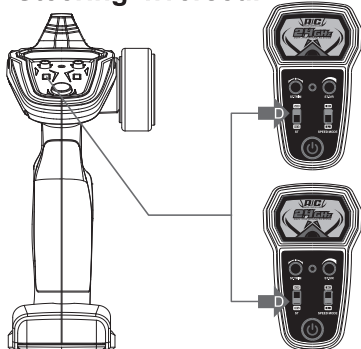

LA GAUCHE DROITE

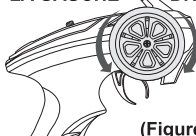

(Figure9)

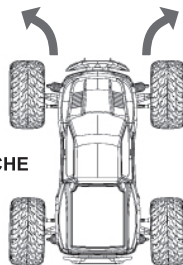

DROITE LA GAUCHE

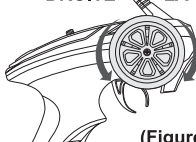

(Figure10)

- Lorsque l'interrupteur NOR est activé, tournez le volant dans le sens des aiguilles d'une montre, la voiture tournera vers la droite; Tournez le volant dans le sens inverse des aiguilles d'une montre, la voiture tournera vers la gauche. (Figure9)
- Lorsque l'interrupteur sur REV, tournez le volant dans le sens des aiguilles d'une montre, la voiture tournera vers la gauche; Tournez le volant dans le sens inverse des aiguilles d'une montre, la voiture tournera vers la droite. (Figure10)

### E. Mode vitesse (mode pleine vitesse et demi-vitesse)

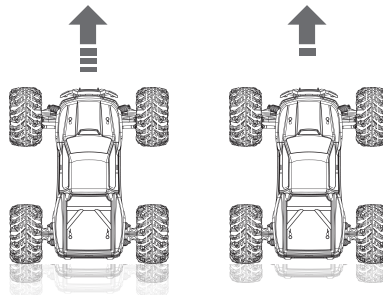
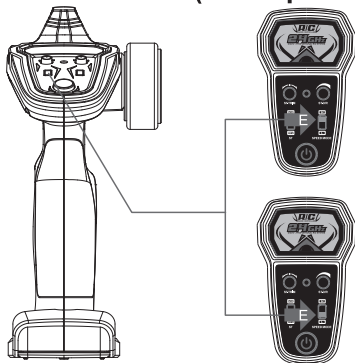

H

L

(Mode pleine vitesse) (Mode demi-vitesse)

- Activer H: mode pleine vitesse (la vitesse est d'environ 46 km / h)
- Activer L: mode demi-vitesse (la vitesse est d'environ 23 km / h)

**SUGGEST:** s'il vous plaît tournez le commutateur en mode demi-vitesse (L) lorsque vous jouez avec la voiture pour la première fois, évitez d'endommager la voiture!

Les réglages d'usine pour le mode vitesse tous les régler sur "L" (mode demi-vitesse), quand vous voulez commencer votre expérience haute vitesse, s'il vous plaît le régler sur "H" (mode pleine vitesse).



# OPÉRATION

1. Allumez TOUJOURS votre émetteur avant d'allumer le récepteur dans le véhicule. Éteignez toujours le récepteur avant d'éteindre votre émetteur.



2. TOUJOURS faire fonctionner votre véhicule dans un endroit dégagé. Faire fonctionner le véhicule sur un sol glissant ou à l'intérieur peut provoquer un accident à cause de la vitesse élevée.



3. AVERTISSEMENT: 9156 fonction imperméable à l'eau, s'il vous plaît soyez prudent que le niveau d'eau devrait être plus bas que le fond du camion. Si une quantité excessive d'eau pénètre dans le corps du camion et cause des dommages ou d'autres problèmes, nous ne serons pas responsables de tels dommages. Les clients seront responsables de tous les remplacements et accessoires supplémentaires si nécessaire.

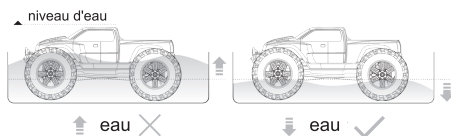

4. TOUJOURS commencer à faible vitesse, ou le véhicule peut glisser ou courir dans les virages. (comme indiqué sur l'image 1) NE JAMAIS faire fonctionner votre véhicule à la vitesse maximale. Faire fonctionner le véhicule à la vitesse la plus élevée peut vous blesser et endommager votre véhicule.

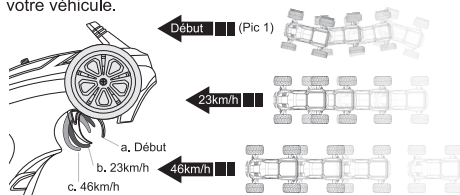

## SOIN MOTEUR

- Posez les balais du moteur en conduisant doucement sur une surface plane pendant l'utilisation de la première charge de la batterie. Ne pas le faire peut grandement réduire les performances du moteur et la durée de vie fonctionnelle.
- Prolonger la durée de vie du moteur en évitant les conditions de surchauffe. L'usure excessive du moteur résulte de fréquents virages, arrêts et démarrages, de la poussée d'objets, de la conduite dans les eaux profondes et les hautes herbes, et d'une conduite continue en montée.

## DÉPANNAGE

Problème	Cause possible	Solution
Temps court	<ul style="list-style-type: none"> <li>• Batterie endommagée / non chargée</li> <li>• Moteur sale ou brossé usé</li> </ul>	<ul style="list-style-type: none"> <li>• Vérifier / changer la batterie</li> <li>• Vérifier / nettoyer / remplacer</li> </ul>
Action léthargique	<ul style="list-style-type: none"> <li>• Moteur sale ou brossé usé</li> <li>• Lier dans le groupe motopulseur</li> <li>• La batterie du véhicule n'est pas chargée</li> </ul>	<ul style="list-style-type: none"> <li>• Vérifier / nettoyer / remplacer</li> <li>• Nettoyer / ajuster</li> <li>• Remplacer / recharger</li> </ul>
Ne pas opérer	<ul style="list-style-type: none"> <li>• Piles de l'émetteur basses</li> <li>• L'émetteur est éteint</li> <li>• La batterie du véhicule n'est pas chargée</li> </ul>	<ul style="list-style-type: none"> <li>• Remplacer / recharger</li> <li>• Allumer</li> <li>• Remplacer / recharger</li> </ul>
Mauvaise gamme	<ul style="list-style-type: none"> <li>• Piles faibles de l'émetteur</li> <li>• Antenne du récepteur endommagée</li> </ul>	<ul style="list-style-type: none"> <li>• Remplacer / recharger</li> <li>• Vérifier / réparer / remplacer</li> </ul>
Le système ne sera pas Relier	<ul style="list-style-type: none"> <li>• Émetteur et récepteur trop près L'un et l'autre</li> <li>• Émetteur et récepteur trop près gros objets métalliques (véhicules, etc.)</li> <li>• Récepteur mis accidentellement en liaisonmode de sorte que le récepteur ne soit plus lié</li> </ul>	<ul style="list-style-type: none"> <li>• Déplacer l'émetteur 8-12 pieds (2.4-3.6m) du récepteur</li> <li>• Éloignez-vous du gros métal objets (véhicules, etc.)</li> <li>• Transmettre l'émetteur etdestinataire</li> </ul>
Le récepteur quitte répondant Pendant l'opération	<ul style="list-style-type: none"> <li>• Faible tension de la batterie</li> </ul>	<ul style="list-style-type: none"> <li>• Rechargez complètement la batterie</li> </ul>
Le récepteur perd son bind	<ul style="list-style-type: none"> <li>• Emetteur mis accidentellement en liaison mode, terminant la liaison au récepteur</li> </ul>	<ul style="list-style-type: none"> <li>• Lier l'émetteur au récepteur</li> </ul>





**Conformité CE pour les utilisateurs du  
Union européenne**  
**Conformité WEEE:**

S'il vous plaît aider l'environnement en éliminant votre produit de façon responsable à la fin de sa vie. Le symbole de la poubelle à roulettes indique que ce produit ne doit pas être éliminé dans vos contenants à ordures ménagères. Au lieu de cela, le produit doit être éliminé en utilisant un point de collecte désigné pour le recyclage des déchets électriques et électroniques (DEEE). La directive relative aux déchets d'équipements électriques et électroniques (DEEE) (2002/96 / CE) exige que les meilleures techniques de recyclage disponibles minimisent l'impact sur l'environnement. L'électronique de recyclage aide en gardant produits chimiques nocifs hors de l'environnement, et économise aussi de l'argent en réutilisant des métaux. Enlevez les piles et jetez-les et le produit chez vous à l'installation de recyclage de l'autorité. Pour plus d'informations sur l'endroit où vous pouvez déposer vos déchets d'équipements pour le recyclage, s'il vous plaît contactez votre mairie, votre service de ménage ou l'endroit où vous avez acheté ce produit.

**Déclaration de conformité pour la directive RED**

**Conformément à la norme CEI 17050-1**

Ceci est de certifier que les produits suivants sont conformes aux exigences de la RED Directive 2014/53 / UE et que toutes les suites de tests essentielles ont été réalisées.

**FCC PART 15 B Notes et avis**  
**MISE EN GARDE:**

Modifications ou modifications non expressément approuvées par la partie responsable de la conformité peut annuler l'autorité de l'utilisateur à utiliser l'équipement.

**REMARQUE:**

Cet équipement a été testé et déclaré conforme aux limites d'un système numérique de classe B conformément à la partie 15 des règles FCC. Ces limites sont conçues pour fournir une protection raisonnable contre les interférences nuisibles dans une installation résidentielle. Ce l'équipement génère, utilise et peut émettre de l'énergie radiofréquence et, s'il n'est pas installé et utilisé conformément aux instructions, peut causer des interférences nuisibles à la radio communications. Cependant, il n'y a aucune garantie que l'interférence ne se produira pas dans une installation. Si cet équipement cause des interférences nuisibles à la réception radio ou télévision, ce qui peut être déterminé en éteignant et allumant l'équipement, l'utilisateur est encouragé à essayer de corriger l'interférence par une ou plusieurs des mesures suivantes:

- Réorienter ou déplacer l'antenne de réception.
  - Augmentez la distance entre l'équipement et le récepteur.
  - Branchez l'équipement sur une prise d'un circuit différent de celui sur lequel le récepteur est connecté.
  - Consulter le revendeur ou un technicien radio / TV expérimenté pour obtenir de l'aide.
- Cet appareil est conforme à la partie 15 des règles FCC. Le fonctionnement est soumis aux conditions suivantes deux conditions:

- (1) cet appareil ne peut pas provoquer d'interférence nuisible, et
- (2) cet appareil doit accepter toute interférence reçue, y compris les interférences pouvant provoquer un fonctionnement indésirable.

## ⚠ Caution

- (1). Small parts. Keep out of reach of small children.
- (2). Please operate in an open field without any wave interference.
- (3). When transmitter is low in power, please stop and change batteries immediately.
- (4). On backout after the removal, please do not place discarded to avoid contamination sanitation.
- (5). Please store the car and the transmitter in a dry and cool environment.
- (6). Keep away from fire, hot or humid environment.
- (7). If car battery is wet, be sure to wipe and dry it completely to avoid any damage.

## Product Configuration



Monster Truck



Transmitter



USB Charger



Hex Wrench

7.4V 1500 mAh  
Battery pack

Pin X 4



Wire LED



User Manual

## 1. Remove The Truck Body

Pull out the pins and remove the body

Make sure all accessories are properly attached, remove the protection film from the body before turning on the truck.

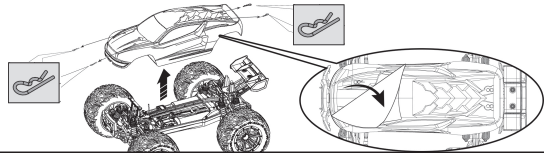

## 2. Install Transmitter Batteries

1. Remove the battery cover on the bottom of the transmitter (figure 1)
2. Install 3\*1.5V AA batteries (not included) in correct polarities (Figure 2)
3. Close the battery cover (Figure 3)

### ⚠ Notice:

1. When installing batteries, please be sure to match the polarities labeled on the battery holder.
2. Do not mix old and new batteries.
3. Do not mix different type of batteries.

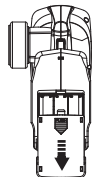

(Figure1)

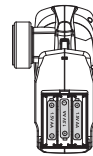

(Figure2)

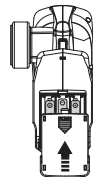

(Figure3)

## 3. Charge and Install Rechargeable Battery Pack

- (1a) Insert the USB charger into the outlet (figure 4) note the power light turns red.
- b) Connect the battery pack to the USB charger (figure 5) note the green light flashes.
- c) When charging is completed, green light turns solid.

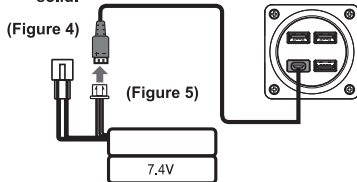

- (3). Place your fully charged battery in the battery slot, connect the battery connector. Don't force it, it only goes one way! (Figure 7)

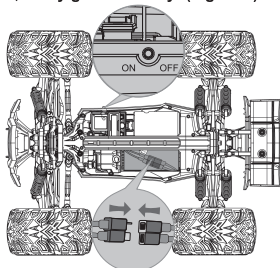
Power Switch  
(Figure7)

- (2) Loosen the latch of the battery cover on the chassis then remove it (Figure 6).

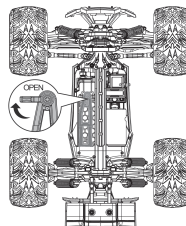

(Figure6)

- (4). Replace the battery cover, tighten the latch (Figure 8)

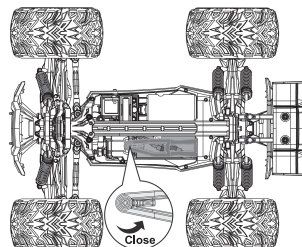

(Figure8)

## 4.USB Charger Precautions



### CAUTION

- (1).The USB charger does not apply the input current bigger than 4A
- (2).When input current is bigger than 4A, the USB charger will start-up protection mode ,all the lights will turn off.

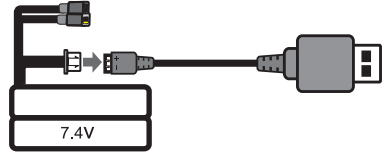

## 5.Transmitter instructions

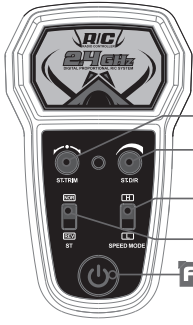

- A.Power Switch
- B.Steering Trim
- C.Steering Dual Rate Adjustment
- D.Steering Reverse Switch
- E.Speed Mode (Full Speed And Half Speed Mode)

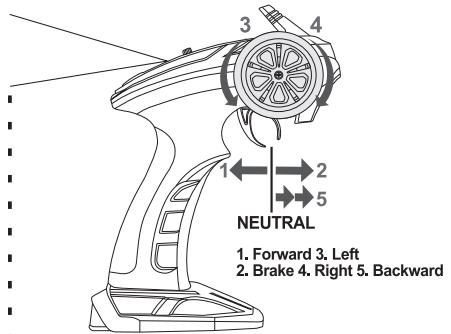

1. Forward 3. Left
2. Brake 4. Right 5. Backward

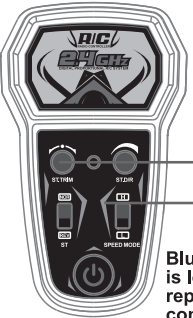

- 1.Turn on the power switch on the transmitter,red LED will flash.
- 2.When pairing successful with the car, red LED and blue LED will turn solid.

(1)Red LED

(2)Blue LED

Blue LED will flash when power is low on the transmitter, please replace the batteries before continuing

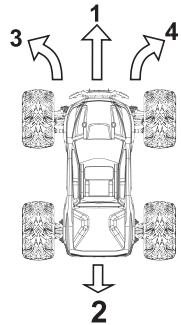

## 6.Transmitter switch instructions

### A.Power Switch

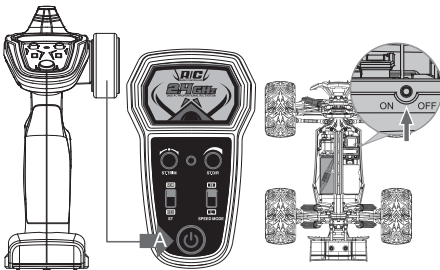

When pairing for the first time,both the car and the transmitter have to be turned on within 3 seconds to pair the frequency. The blue LED and red LED on the transmitter will solid when pairing successful,at the same time the LED on the car will turn solid.

### B.Steering Trim

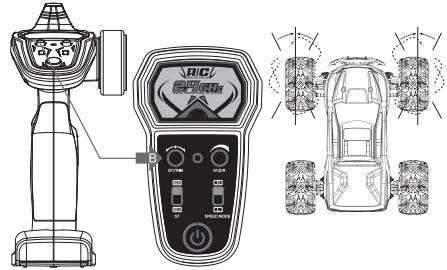

- When the chassis switch is turned on and the front tires are not straight,use the ST.TRIM to adjust the position.
- when the car oversteers to the left , ST.TRIM should be adjusted clockwise.
- when the car oversteers to the right , ST.TRIM should be adjusted anticlockwise.

### C. Steering Dual Rate Adjustment

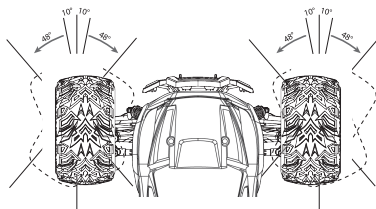
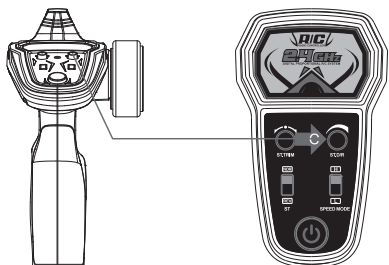

- ST.D/R knob can be set to control the steering throw
- turning the ST.D/R knob clockwise to increase the steering throw ,the maximum angle is 48°.
  - turning the ST.D/R knob anticlockwise to reduces the steering throw,the minimum angle is 10°

### D. Steering Reverse Switch

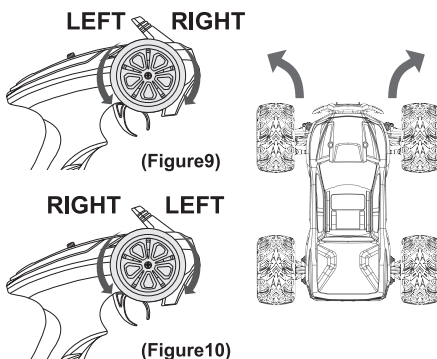
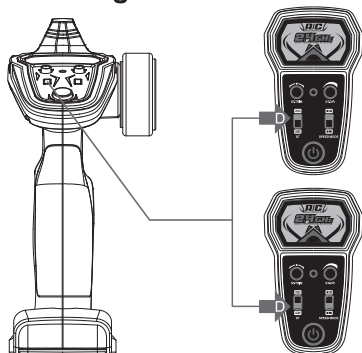

- When the switch on NOR, turn the steering wheel clockwise the car will turning to right; turn the steering wheel anticlockwise the car will turning to left. (Figure9)
- When the switch on REV, turn the steering wheel clockwise the car will turning to left; turn the steering wheel anticlockwise the car will turning to right. (Figure10)

### E.Speed Mode (Full Speed And Half Speed Mode)

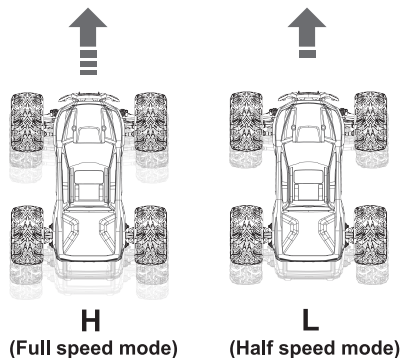
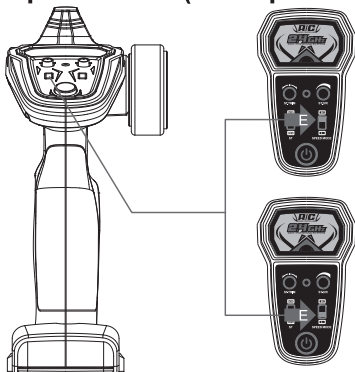

- Switch on H: full speed mode (the speed is about 46km/h)
- Switch on L: half speed mode (the speed is about 23km/h)

**SUGGEST:** please turn the switch to the half speed mode(L) when you play with the car for the first time, avoid damaging the car!



Factory settings for the speed mode all set it on "L"(half speed mode ), when you want to begin your high speed experience, please set it to "H" (full speed mode ).

# OPERATION

1. ALWAYS turn on your transmitter before you turn on the receiver in the vehicle. Always power off the receiver before turning your transmitter off.



2. ALWAYS operate your vehicle in a wide open area. Operating the vehicle on slippery floor or indoors may crash because of the high speed.

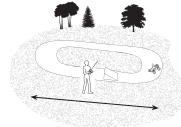

3. WARNING: 9156 waterproof feature, please be cautious that the water level should be lower than the bottom of the truck. If excessive amount of water gets into the body of the truck and cause damage or other related problems, We will not be responsible for such damages. Customers will be responsible for any replacements and additional accessories if needed.

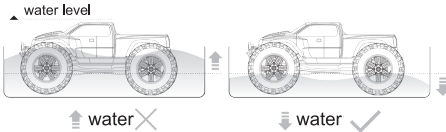

4. ALWAYS start with low speed, or the vehicle may slip or run on curves. (as shown on Pic 1 ) NEVER operate your vehicle in max speed. Operating the vehicle in highest speed may hurt yourself and damage your vehicle.

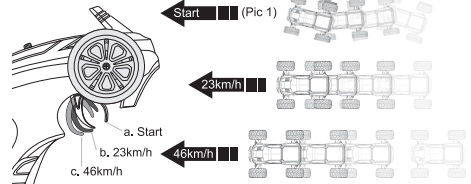

## MOTOR CARE

- Seat the motor brushes by driving smoothly on a flat surface during use of the first battery charge. Failing to do so can greatly reduce motor performance and functional life.
- Prolong motor life by preventing overheating conditions. Undue motor wear results from frequent turns, stops and starts, pushing objects, driving in deep water and tall grass, and driving continuously up hill.

# TROUBLESHOOTING

Problem	Possible Cause	Solution
Short run time	<ul style="list-style-type: none"> <li>• Battery damaged/not charged</li> <li>• Motor dirty or brushes worn</li> </ul>	<ul style="list-style-type: none"> <li>• Check/change battery</li> <li>• Check/clean/replace</li> </ul>
Sluggish action	<ul style="list-style-type: none"> <li>• Motor dirty or brushes worn</li> <li>• Bind in drivetrain</li> <li>• Vehicle battery is not charged</li> </ul>	<ul style="list-style-type: none"> <li>• Check/clean/replace</li> <li>• Clean/adjust</li> <li>• Replace/recharge</li> </ul>
Do not operate	<ul style="list-style-type: none"> <li>• Transmitter batteries low</li> <li>• Transmitter powered off</li> <li>• Vehicle battery is not charged</li> </ul>	<ul style="list-style-type: none"> <li>• Replace/recharge</li> <li>• Power On</li> <li>• Replace/recharge</li> </ul>
Poor range	<ul style="list-style-type: none"> <li>• Low transmitter batteries</li> <li>• Receiver antenna damaged</li> </ul>	<ul style="list-style-type: none"> <li>• Replace/recharge</li> <li>• Check/repair/replace</li> </ul>
The system will not Connect	<ul style="list-style-type: none"> <li>• Transmitter and receiver too near each other</li> <li>• Transmitter and receiver too near large metal objects (vehicles, etc.)</li> <li>• Receiver accidentally put in bind mode so receiver is no longer bound</li> </ul>	<ul style="list-style-type: none"> <li>• Move transmitter 8–12 feet (2.4–3.6m) from receiver</li> <li>• Move away from large metal objects (vehicles, etc.)</li> <li>• Rebind transmitter and receiver</li> </ul>
The receiver quits responding During operation	<ul style="list-style-type: none"> <li>• Low battery voltage</li> </ul>	<ul style="list-style-type: none"> <li>• Completely recharge battery</li> </ul>
Receiver loses its bind	<ul style="list-style-type: none"> <li>• Transmitter accidentally put in bind mode, ending bind to receiver</li> </ul>	<ul style="list-style-type: none"> <li>• Bind transmitter to receiver</li> </ul>



**CE Compliance for Users in the European Union**

**WEEE Compliance:**

Please help the environment by disposing of your product responsibly at the end of its life. The wheeled bin symbol indicates that this product should not be disposed of in your household waste containers. Instead, the product should be disposed of by using a designated collection point for the recycling of waste electrical and electronic equipment, The Waste of Electrical and Electronic Equipment(WEEE) Directive (2002/96/EC) requires that the best available recycling techniques be employed to minimize the impact on the environment. Recycling electronics helps by keeping harmful chemicals out of the environment, and also saves money by reusing precious metals. Remove any batteries and dispose of them and the product at your local authority's recycling facility. For more information about where you can drop off your waste equipment for recycling, please contact your local city office, your household waste disposal service or the location where you purchased this product.

**Declaration of Conformity for RED Directive  
In accordance with IEC 17050-1**

This is to certify that the following products conform to the requirements of the RED Directive 2014/53/EU and that all essential test suites have been carried out.

**FCC PART 15 B Notice  
CAUTION:**

Changes or modifications not expressly approved by the party responsible for compliance could void the user's authority to operate the equipment.

**NOTE:**

This equipment has been tested and found to comply with the limits for a Class B digital device, pursuant to part 15 of the FCC Rules. These limits are designed to provide reasonable protection against harmful interference in a residential installation. This equipment generates, uses and can radiate radio frequency energy and, if not installed and used in accordance with the instructions, may cause harmful interference to radio communications. However, there is no guarantee that interference will not occur in a particular installation. IF this equipment does cause harmful interference to radio or television reception, which can be determined by turning the equipment off and on, the user is encouraged to try to correct the interference by one or more of the following measures:

- Reorient or relocate the receiving antenna.
- Increase the separation between the equipment and receiver.
- Connect the equipment into an outlet on a circuit different from that to which the receiver is connected.
- Consult the dealer or experienced radio/TV technician for help.

This device complies with part 15 of the FCC Rules. Operation is subject to the following two conditions:

- (1) this device may not cause harmful interference, and
- (2) this device must accept any interference received, including interference that may cause undesired operation.